

# Магнитный замок

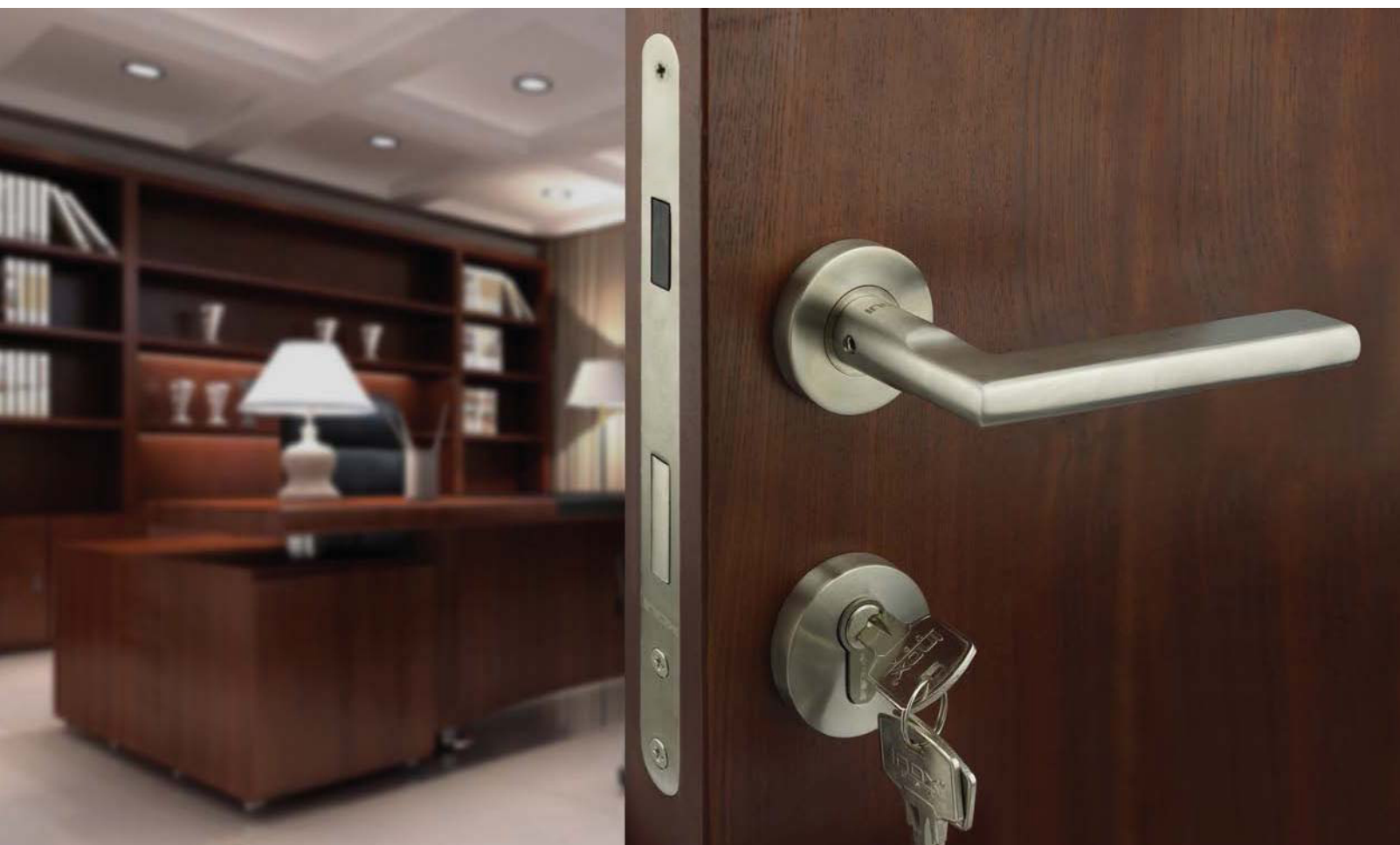

## Магнитный замок серии MG9250

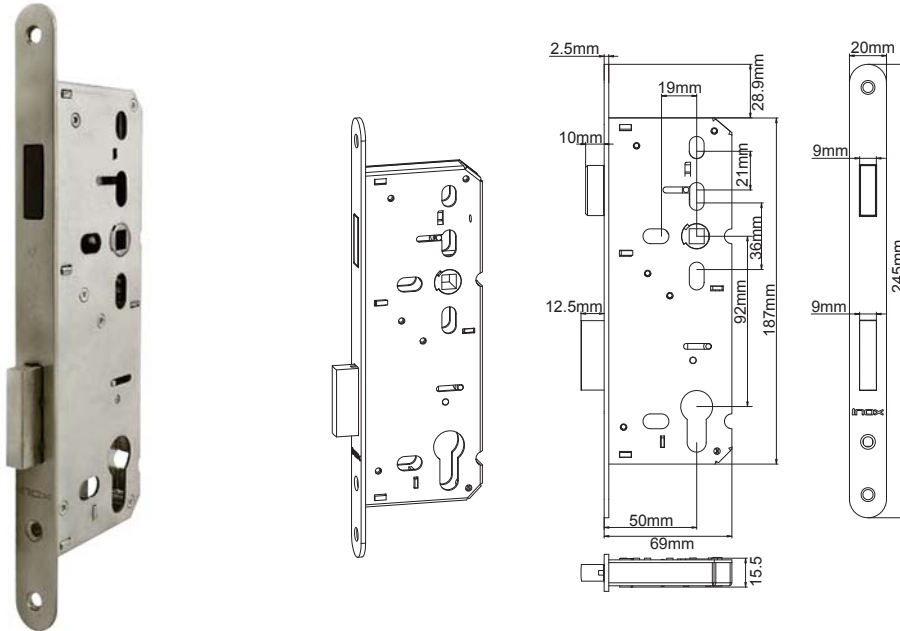

### Применение:

Магнитный замок INOX MG9250 разработан для деревянных дверей, требующих бесшумного закрывания

### Поверхность лицевой и ответной планок:

Матовая нержавеющая сталь

\* Другие варианты поверхности доступны по требованию заказчика

**Варианты ручек:** Совместимы с фалевыми ручками

INOX любого дизайна

**Варианты накладок:** розетка GC, планка NPB

### Спецификация и характеристики:

- Стандартное межосевое расстояние 92 мм и дорнмас 50 мм
- Магнитная защелка разработанная для снижения монтажного зазора
- Несколько отверстий для крепления большинства типов ручек
- Универсальная установка на правые/левые двери
- Литой латунный ригель обеспечивает улучшенную взломостойкость
- Может использоваться как на межкомнатных, так и на входных дверях
- Лицевая и ответная планки из нержавеющей стали для высокой стойкости к коррозии
- Совместим с подпружиненными ручками и большинством неподпружиненных ручек
- Прекрасно сочетается с ручками на розетках серии INOX GC

Артикул	Описание	Поверхность
MG9210-50R-32D-FW20	Врезной магнитный замок INOX 92 x 50 мм межкомнатный/входной (закругленная лицевая планка шириной 20 мм)	Матовый / US32D

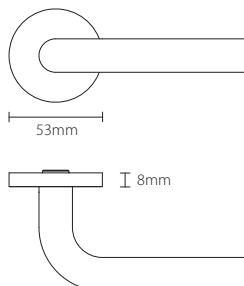
**Серия GC на розетке****Соответствие Стандартам:**

EN1906: 2010



EN1670: 2007



EN1634-1: 2014

**Материал:**

Нержавеющая сталь

**Спецификация и характеристики:**

- Проектные нажимные ручки для частного и коммерческого применения
- Скрытое крепление
- Стяжные винты для сквозного крепления в комплекте

**Покрытия:**

- Матовая нержавеющая сталь (US32D/630)
- Полированная нержавеющая сталь (US32/629)
- PVD покрытие Титан (PVD3)

## Ручка INOX на розетке GC

Ручка из нержавеющей стали подпружиненная на розетке 53 x 8 мм

### 101 Cologne

Артикул: TM-GC101

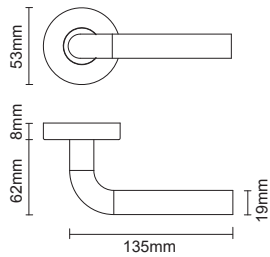

### 102 Munich

Артикул: TM-GC102

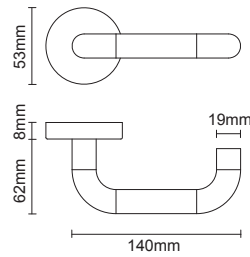

### 103 Oslo

Артикул: TM-GC103

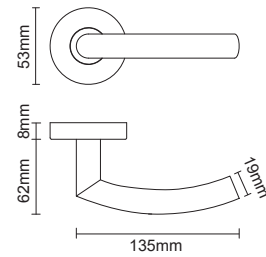

### 104 Brussels

Артикул: TM-GC104

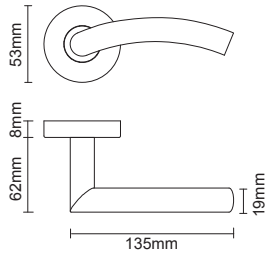

### 105 Frankfurt

Артикул: TM-GC105

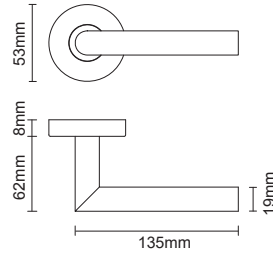

### 243 Sunrise

Артикул: TM-GC243

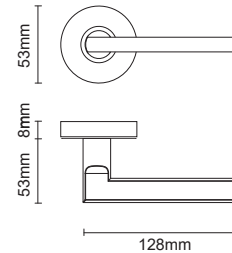

**INOX GLOBAL LIMITED**

RM 1401, 14/F World Commerce Ctr, Harbour City 7-11, Canton Road TST KLN, Hong Kong

Tel: +1.916.388.1888 Fax: +1.916.388.8322

Email: [info@unisonhardware.com](mailto:info@unisonhardware.com)

Web: [www.inoxproducts.com](http://www.inoxproducts.com)